

製品型式・寸法表

**プラグ PH型 (ゴムホース取付用)**

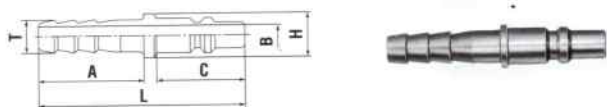

用途	製品型式	相手側 ホースサイズ	質量 (g)	寸法 (mm)					
				L	C	A	φH	φT	φB
酸素用	22PH	1/4	16	55	23.5	28	11	7.8	5
	25PH	5/16	19					9	
燃料ガス用	33PH	3/8	22	57	25.5	28	14	10.5	7.5
	35PH	5/16	20					9	6

**プラグ PF型 (吹管取付用)**

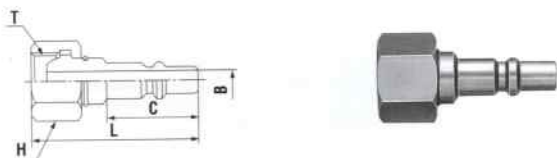

用途	製品型式	適用	質量 (g)	寸法 (mm)					
				L	C	H	T	φB	
酸素用	22PF	酸素トーチ用	31	(43)	23.5	六角19	M16×1.5	5	
	22PFF		29	(43.5)		六角17	G 1/4		
	25PF		26			W12.5-20			
燃料ガス用	33PF	ガストーチ用	36	(44.5)	25.5	六角19	M16×1.5左	7.5	

**プラグ PHB型 (逆流防止タイプ ゴムホース取付用)**

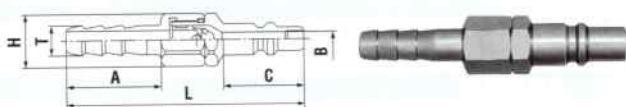

用途	製品型式	相手側 ホースサイズ	質量 (g)	寸法 (mm)					
				L	C	A	φH	φT	φB
酸素用	22PHB	1/4	31	(69.6)	23.5	28	15.5	7.8	4.5
	25PHB	5/16	34					9	
燃料ガス用	33PHB	3/8	41	(70.6)	25.5	28	15.5	10.5	4.5
	35PHB	5/16	39					9	

**プラグ PFB型 (逆流防止タイプ 吹管取付用)**

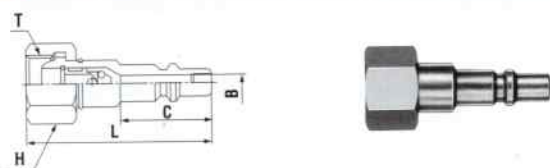

用途	製品型式	適用	質量 (g)	寸法 (mm)					
				L	C	H	T	φB	
酸素用	22PFB	酸素トーチ用	36	(48.5)	23.5	六角19	M16×1.5	4.5	
燃料ガス用	33PFB	ガストーチ用	41	(49)	25.5	六角19	M16×1.5左	4.5	

**プラグ PMT型 (めねじ取付用)**



用途	製品型式	相手側取付 ねじサイズ	質量 (g)	寸法 (mm)					
				L	C	H	T	φB	
酸素用	21PMT	Rc 1/8	22	43.5	24	六角14	R 1/8	5	
	22PMT	Rc 1/4	27	45	24	六角14	R 1/4	5	

**ソケット SH型 (ゴムホース取付用)**

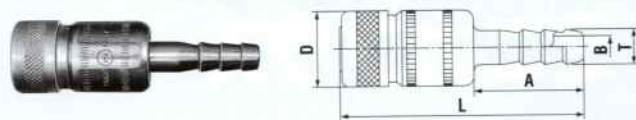

用途	製品型式	相手側 ホースサイズ	質量 (g)	寸法 (mm)					
				L	φD	A	φT	φB	
酸素用	22SH	1/4	52	(64)	(19.8)	29	7.8	5	
	25SH	5/16	55				9		
燃料ガス用	33SH	3/8	69	(65)	(22.6)	29	10.5	7.5	
	35SH	5/16	67				9	6	

**ソケット SF型 (容器取付用)**

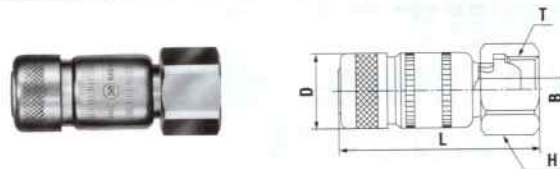

用途	製品型式	適用	質量 (g)	寸法 (mm)					
				L	φD	T	φB	H	
酸素用	22SF	酸素ゲージ用	80	(52)	(19.8)	M16×1.5	5	六角19	
燃料ガス用	33SF	ガスゲージ用	96	(54)	(22.6)	M16×1.5左	5	六角19	

**ソケット SM型 (集合配管用)**

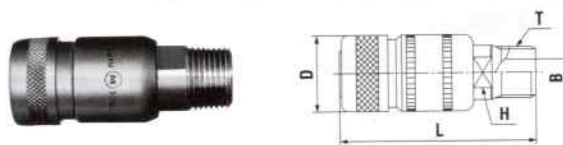

用途	製品型式	相手側取付 ねじサイズ	質量 (g)	寸法 (mm)					
				L	φD	H	T	φB	
酸素用	22SM	Rc 1/4	51	(52)	(19.8)	二面12	R 1/4	7.5	
燃料ガス用	33SM	Rc 3/8	77	(55)	(22.6)	二面14	R 3/8	10	

**ソケット 3分岐配管用 (ラインカプラミニ LM-32型)**

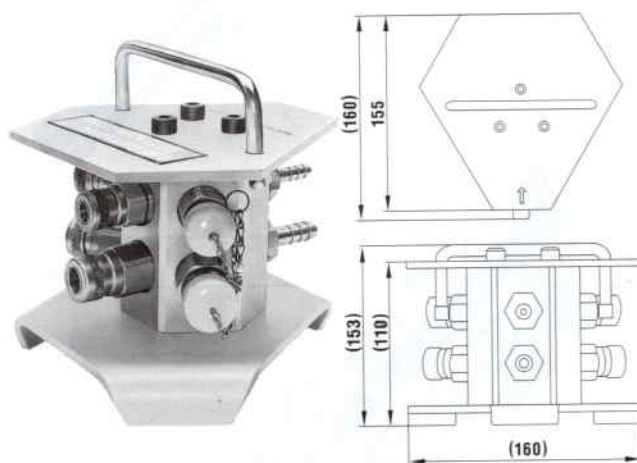

質量: 4,300g  
本品には防塵キャップが標準装備されております。

セット内容	寸法 (mm)		数量
	酸素用	燃料ガス用	
元配管/ホースサイズ	1/4	3/8	各1
ガス取出口	22SM	33SM	各3
付属品(逆流防止弁付きプラグ)	22PHB	33PHB	各3